

LINATE

TYP 23 - Szafa 4D

Indeks wyrobu: PRO-014-2301

Data : 30-08-2013

MEBLE *Wójcik*

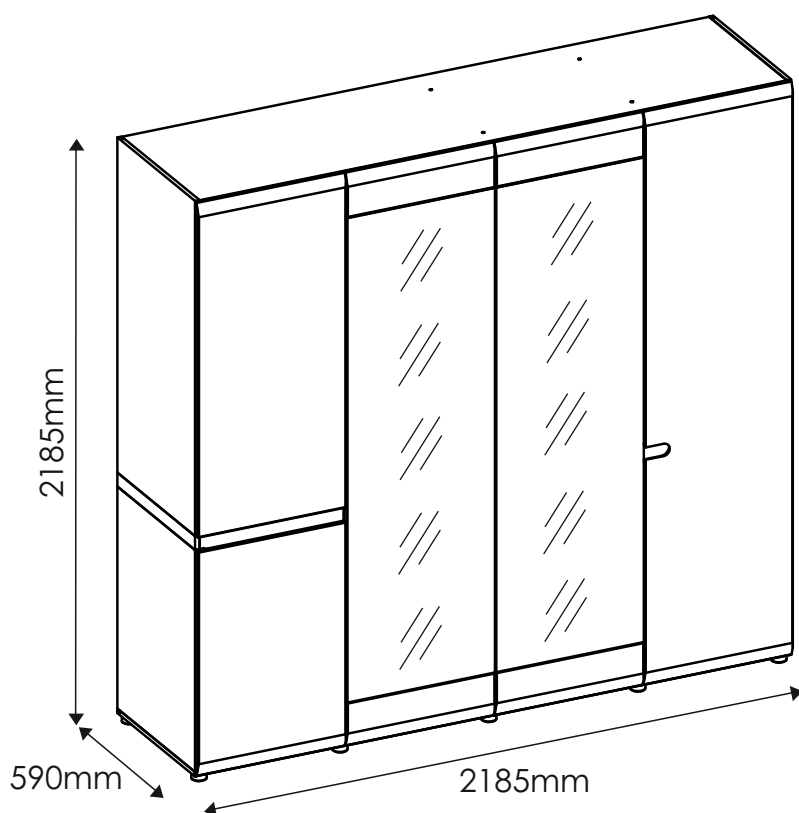

Producent:

Wójcik Fabryka Mebli Spółka z o. o.
ul. Mazurska 45
82-300 Elbląg
e-mail: handlowy@meblewojcik.pl













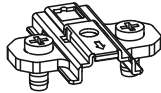
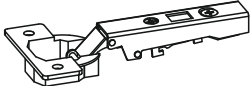
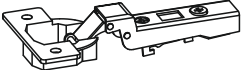
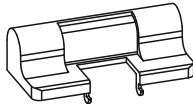





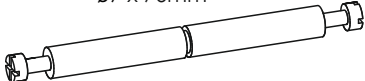

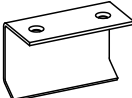

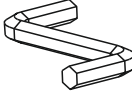

W razie braku lub uszkodzenia jakiegokolwiek części najszybszym sposobem złożenia reklamacji jest kontakt z lokalnym dystrybutorem u którego towar został zakupiony.

Do złożenia reklamacji koniecznym będzie podanie następujących danych:

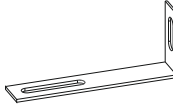
- indeks wyrobu (xxx-xxx-xxxx);
- data instrukcji z pierwszej strony;
- numer elementu lub okucia;
- ilość brakujących elementów lub okuć;
- kolor wyrobu (umieszczony na zewnętrznym opakowaniu wyrobu);
- dowód zakupu wyrobu;
- Twoje dane kontaktowe.

Proszę sprawdzić kompletność okuć przed montażem.
Upewnij się, że używasz odpowiednie elementy.

Okucia znajdujące się w paczce.

<p>A1 34 szt. Kołek - $\varnothing 8 \times 35\text{mm}$</p> 	<p>A3 3 szt. Kołek - $\varnothing 8 \times 60\text{mm}$</p> 	<p>BC0 16 szt. Prowadnik do zawiasu</p> 
<p>BC1 8 szt. Zawias prosty</p> 	<p>BC2 8 szt. Zawias półodgięty</p> 	<p>BC5 8 szt. Spawalniacz</p> 
<p>C1 32 szt. Wkręt EURO 4 x 13mm</p> 	<p>D2 12 szt. Podpórka półki</p> 	<p>E0a 4 szt. Zaślepka BIAŁA (do E1)</p> 
<p>E0b 12 szt. Zaślepka TRUFLA (do E1)</p> 	<p>E1 16 szt. Mimośród - $\varnothing 15 \times 12\text{mm}$</p> 	<p>F1 12 szt. Trzpień - $\varnothing 6 \times 34\text{mm}$</p> 
<p>F3 2 szt. Trzpień dwuzaczepowy $\varnothing 7 \times 76\text{mm}$</p> 	<p>G0 12 szt. Zaślepka BIAŁA (do G1)</p> 	<p>G1 12 szt. Konfirmat - $\varnothing 7 \times 50\text{mm}$</p> 
<p>H1 2 szt. Uchwyt</p> 	<p>I2 1 szt. Wkręt UP 4 x 16mm</p> 	<p>I10 10 szt. Wkręt UP 3,5 x 22mm</p> 
<p>J6 12 szt. Wkręt US 4 x 30mm</p> 	<p>M 1 szt. Klucz imbusowy</p> 	<p>N1 40 szt. Wkręt US 3 x 16mm</p> 
<p>O15 10 szt. Stopka $\varnothing 50 \times 25$</p> 	<p>P4 6 szt. Podpórka drążka szafy</p> 	<p>Q9 1 szt. Kątownik meblowy 78x32</p> 
<p>R1 26 szt. Płytki łącznikowa</p> 	<p>R4 28 szt. Stabilizator ściany tylnej</p> 	<p>R8 2 szt. Odbójnik silikonowy</p> 
<p>Z1 1 szt. Drążek (L-511)</p> 	<p>Z2 2 szt. Drążek (L-1060)</p> 	<p>Uwaga !!! Okucia trzymać z dala od dzieci.</p>

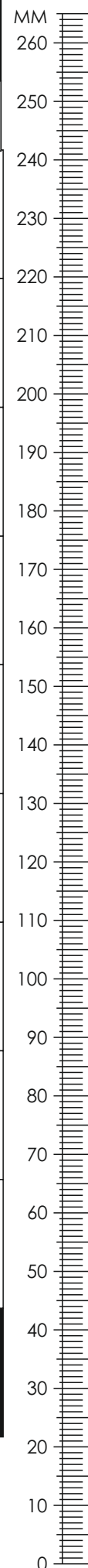

Elementy znajdujące się w paczkach.

1 Bok lewy

1 szt.

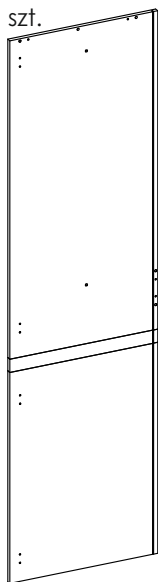

2050 x 570 mm

2 Przegroda pionowa lewa

1 szt.

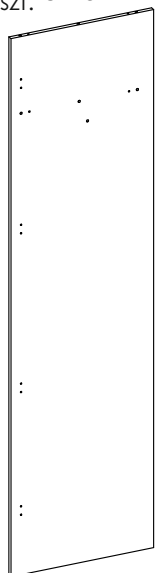

2033 x 550 mm

3 Przegroda pionowa prawa

1 szt.

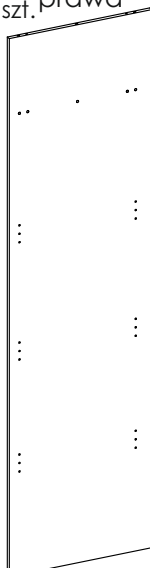

2033 x 548 mm

4 Bok prawy

1 szt.

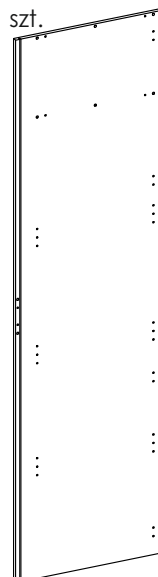

2050 x 570 mm

5 Wieniec górny

1 szt.

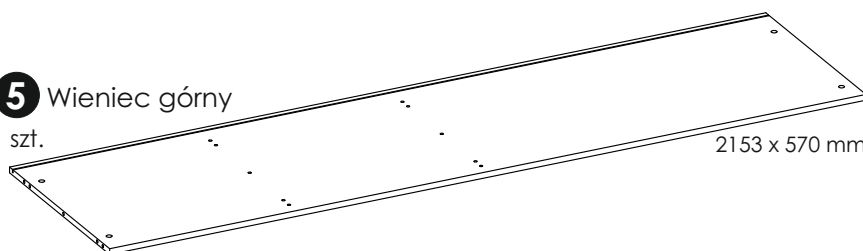

2153 x 570 mm

11 Płycina górna drzwi lewych

1 szt.

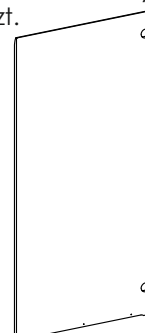

554 x 1200 mm

6 Przegroda pozioma lewa

1 szt.

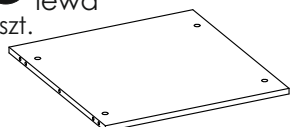

519 x 548 mm

7 Przegroda pozioma prawa

1 szt.

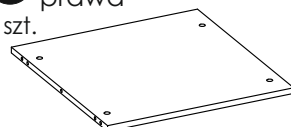

534 x 548 mm

8 Półka

3 szt.

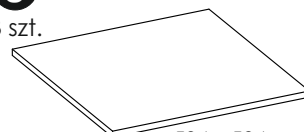

534 x 534 mm

9 Listwa tylna

1 szt.

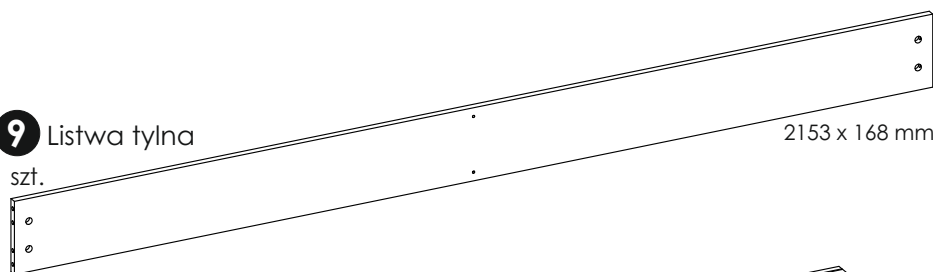

2153 x 168 mm

12 Płycina środkowa drzwi lewych

1 szt.

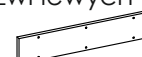

538 x 100 mm

10 Wieniec dolny

1 szt.

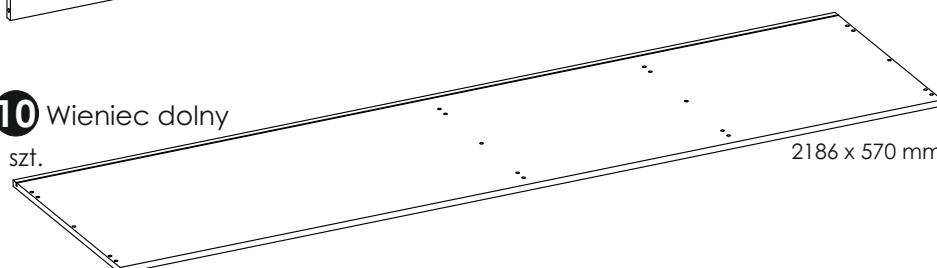

2186 x 570 mm

13 Płycina dolna drzwi lewych

1 szt.



554 x 811 mm

Elementy znajdujące się w paczkach.

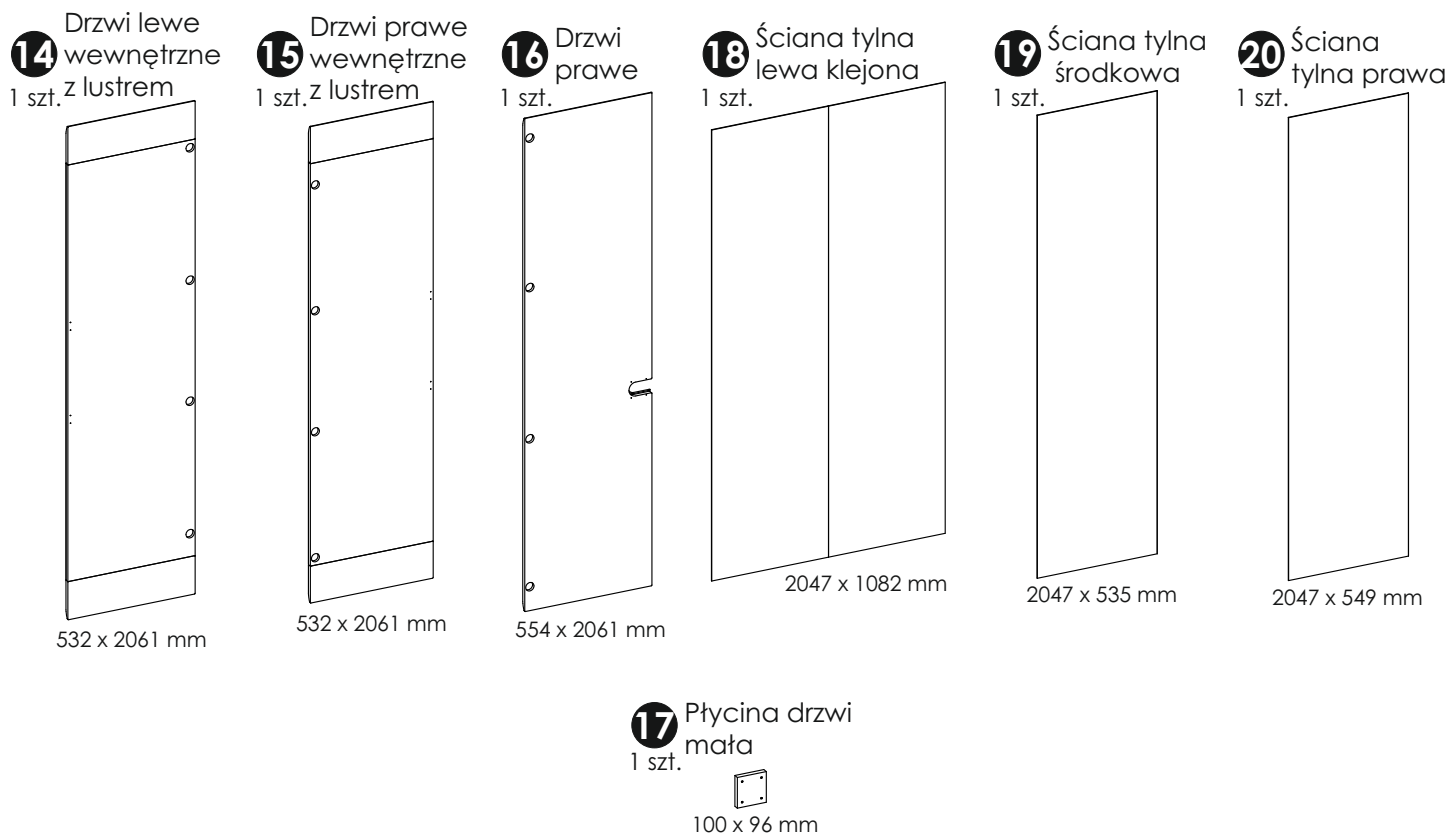

Potrzebne narzędzia.

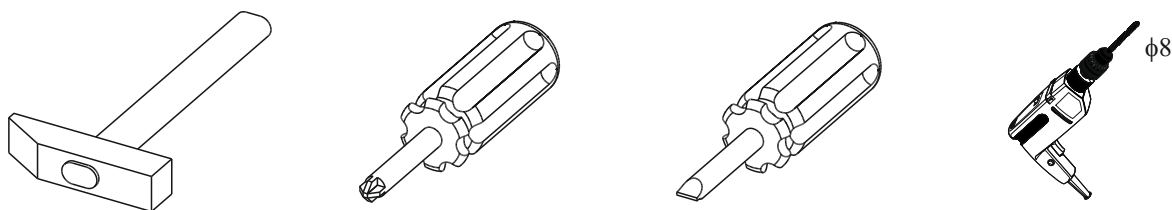

Zasada mimośrodowego i trzpienia.

Krok 1:
Wkręć trzpień w element drewniany.

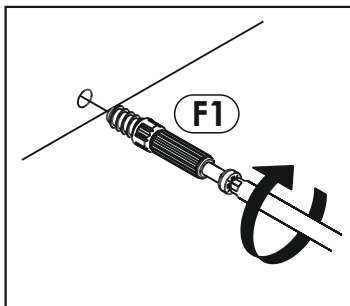

Krok 2:
Dosuń element drewniany z trzpieniem do odpowiadającego mu elementu.

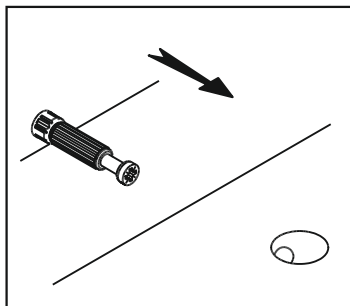

Krok 3:
Wciśnij mimośród w otwór, w którym wystaje trzpień.

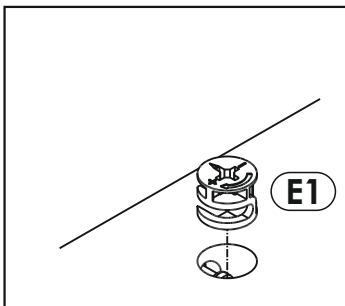

Krok 4:
Śrubokrętem lub kluczem imbusowym obróć mimośród w prawo.

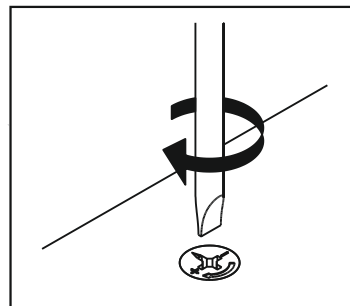

Schemat składania.

1 ▶

W bok lewy „1” i bok prawy „4” wbij kołki „A1”, wciśnij podpórki półki „D2” oraz przykręć trzpień mimośrodowy „F1”. Zamocuj według rysunku prowadniki „BC0” do boków oraz przymocuj podpórkę drążka szafy do boku lewego „1” za pomocą wkrętu „N1”.

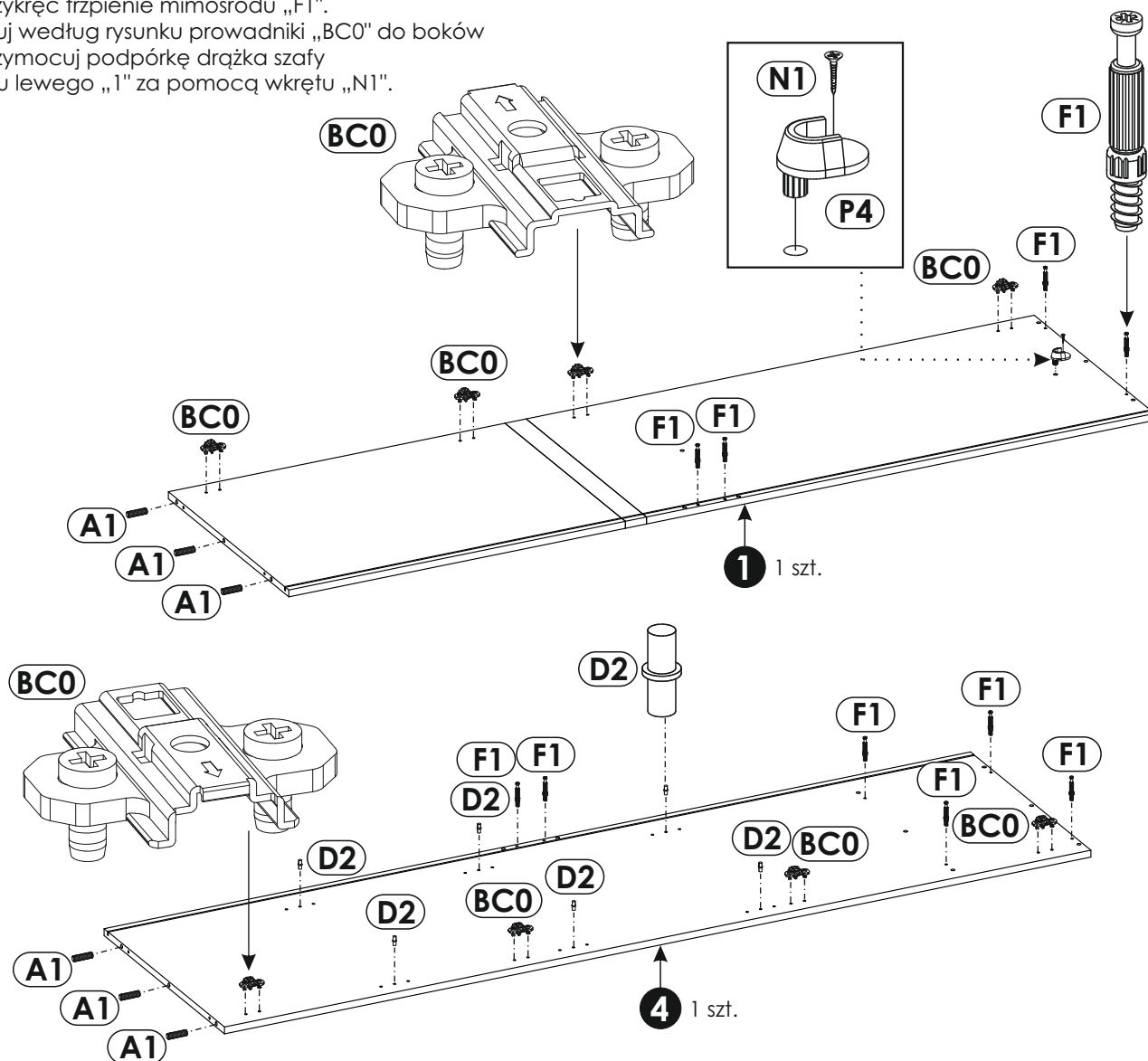

2 ▶

W przegrodę poziomą lewą „6” i przegrodę poziomą prawą „7” wbij kołki „A1”.

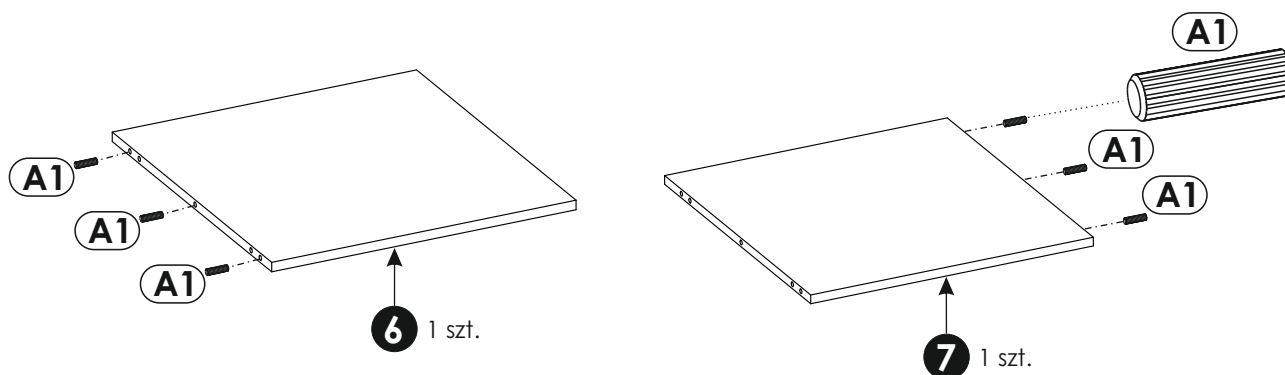

3 ▶

W przegrodę pionową lewą „2” wbij kołki „A1” oraz przykręć uchwyt drążka „P4” za pomocą wkrętu „N1”. Następnie zamocuj prowadniki „BC0”.

Przekręć element na drugą stronę i powtórz czynności wg opisu.

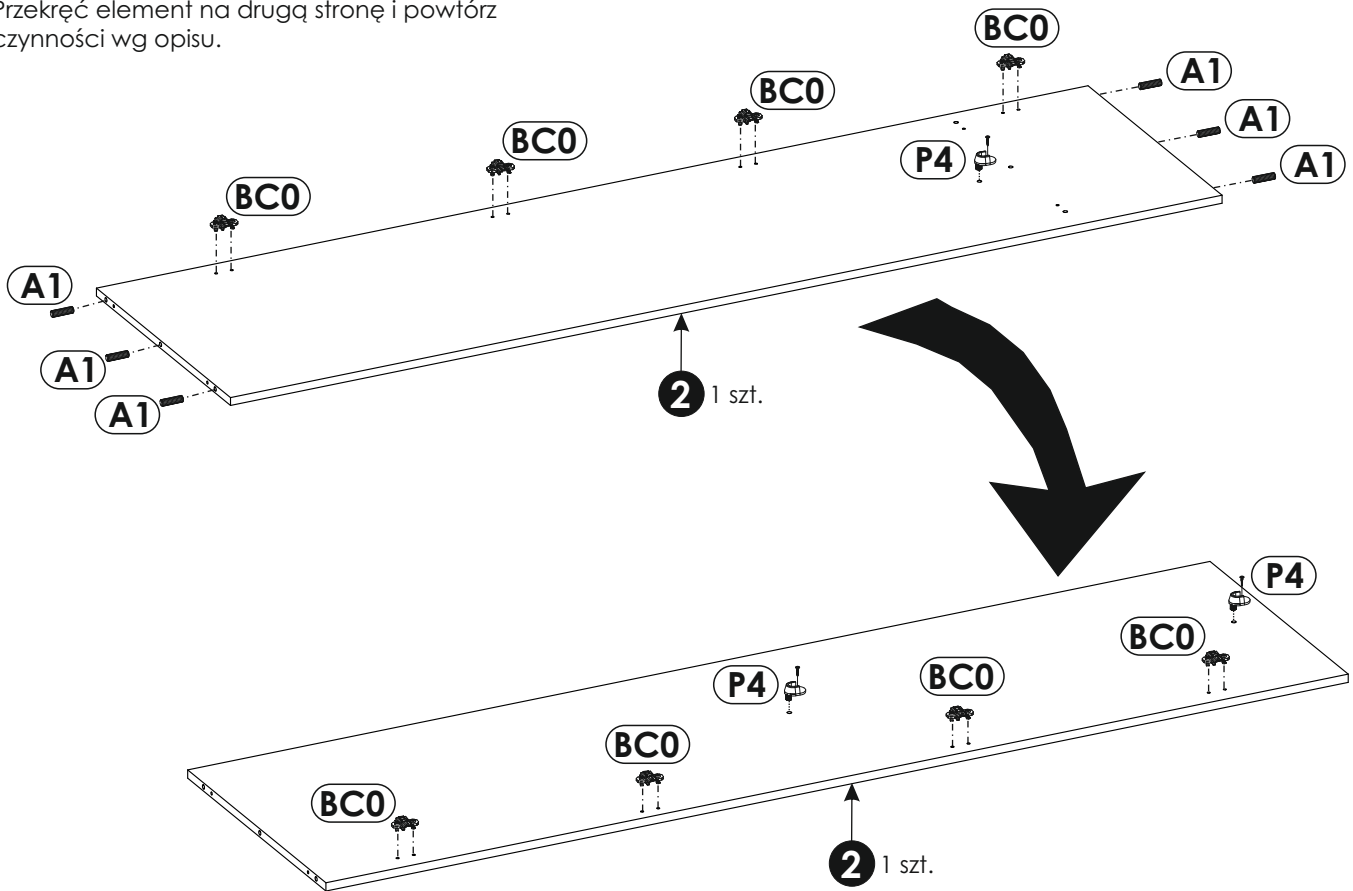

4 ▶

W przegrodę pionową prawą „3” wbij kołki „A1”, przykręć uchwyt drążka „P4” za pomocą wkrętu „N1” oraz przykręć trzpienie mimośrodowe „F1”. W listwę tylną „9” wbij kołki „A1”.

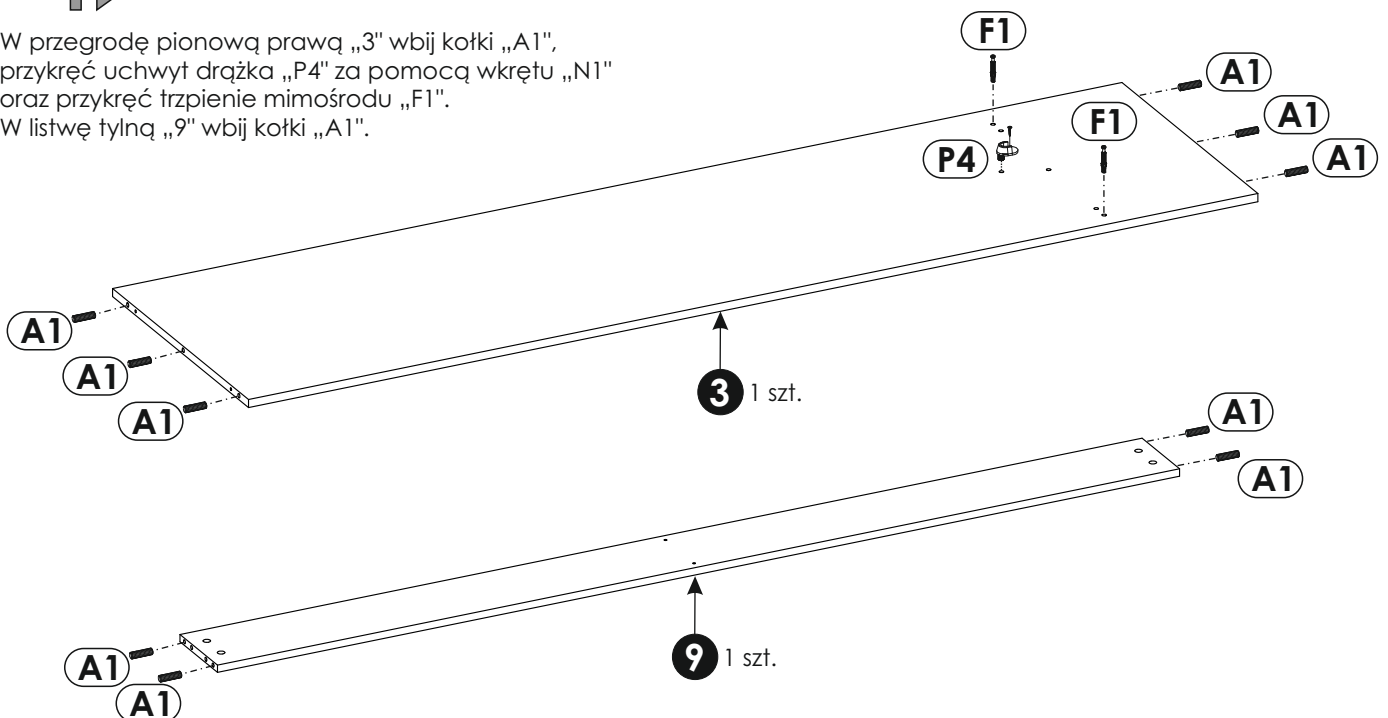

5 ▶

W wieńiec górny „5” wbij kołki „A1”.

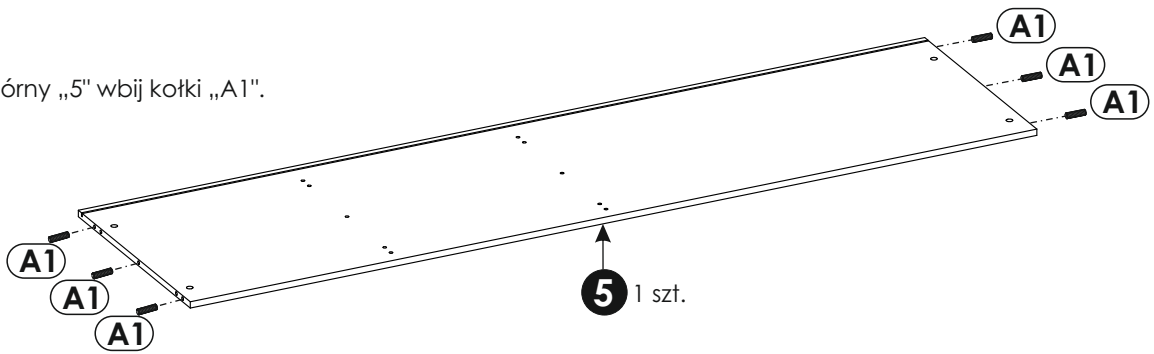

6 ▶

Uwaga!

Ułóż elementy na czystej i równej powierzchni, aby nie zarysować powierzchni.

Za pomocą wkrętów „J6” zamocuj płytynę środkową drzwi lewych „12” do płytki górnej drzwi lewych „11” i płytki dolnej drzwi lewych „13”.

Przykręć zawiasy do płytki frontu. Zawiasy „BC1” przykręć do płytki górnej drzwi lewych „11” i dolnej „13” oraz do drzwi prawych „16” za pomocą wkrętów „C1”.

Do drzwi prawych „16” za pomocą wkrętów „J6” zamocuj płytynę drzwi matą „17”.

Zawiasy „BC2” przykręć do drzwi lewych wewnętrznych „14” i drzwi prawych wewnętrznych „15” za pomocą wkrętów „C1”.
Następnie według rysunku zamocuj uchwyt „H1” za pomocą wkrętów „N1”.

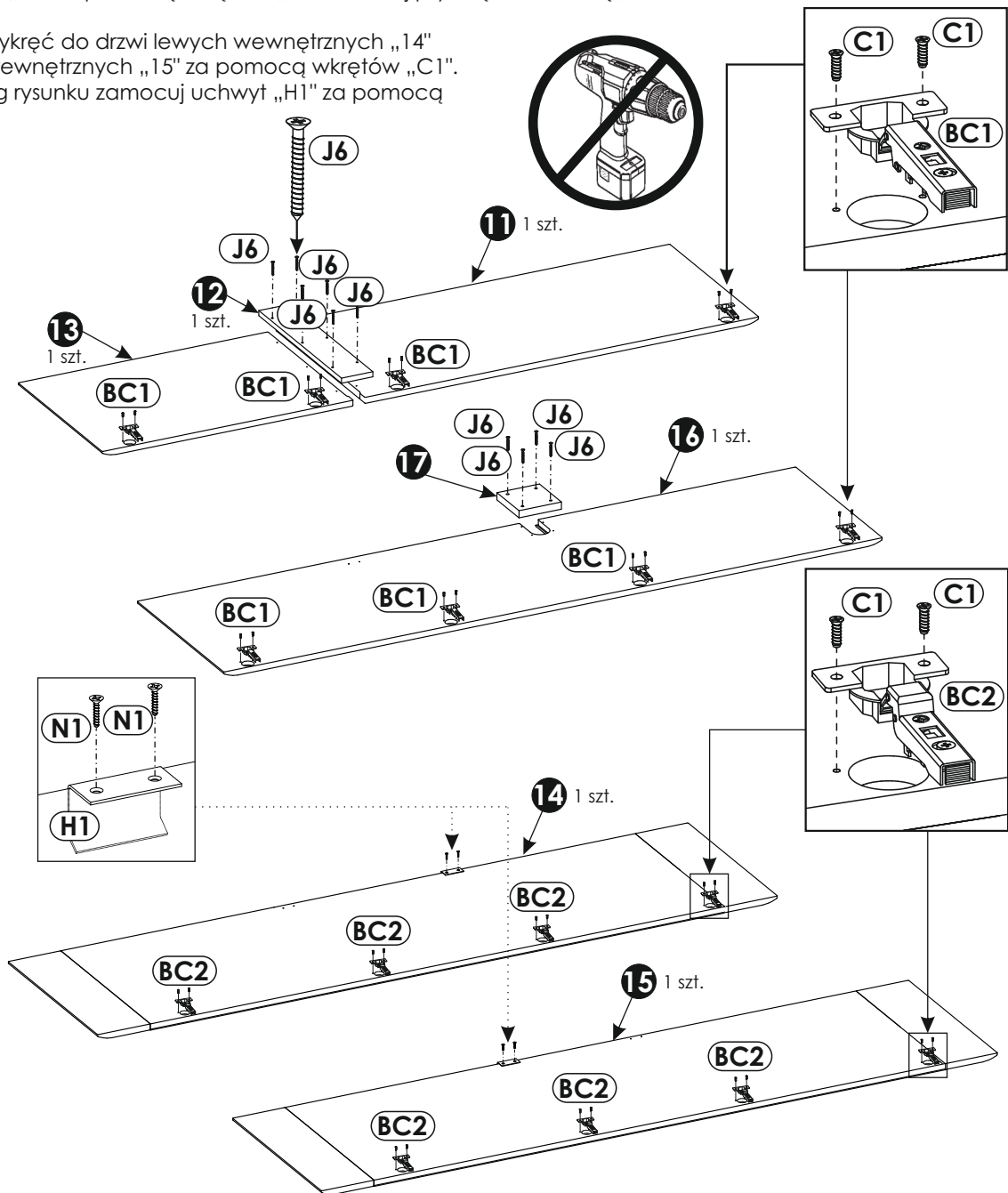

7▶

Uwaga!

Elementy ułóż na równej czystej powierzchni, aby nie uszkodzić krawędzi.

Połącz przegrodę pionową prawą „3” z przegrodą poziomą lewą „6” oraz przegrodą poziomą prawą „7” używając kołków meblowych „A3” i trzpieni dwuzaczepowych „F4” (szkic 7.1).

Następnie zamocuj w przegrodę pionową prawą „3” podpórki półki „D2”.

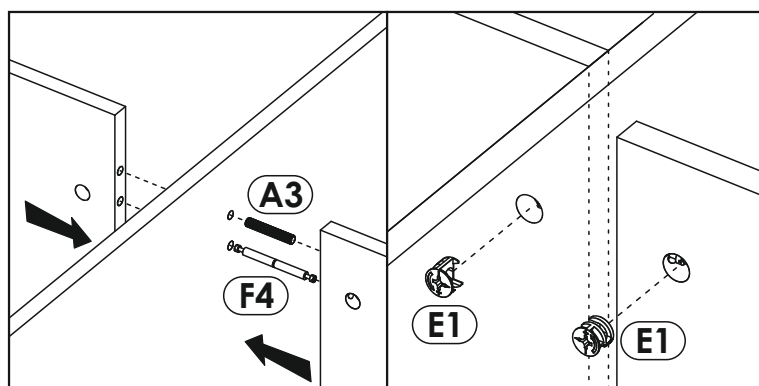
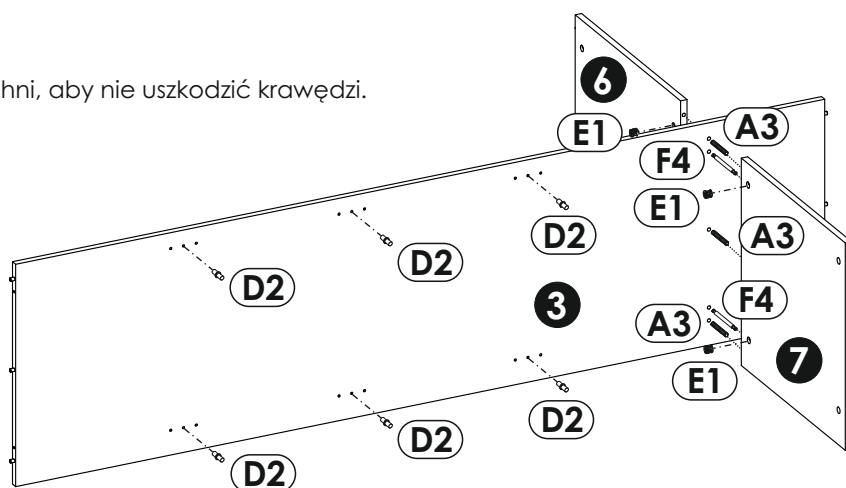

Szkic 7.1.

8▶

Uwaga!

Elementy ułóż na równej czystej powierzchni, aby nie uszkodzić krawędzi.

Połącz przegrodę pionową lewą „2” z przegrodą poziomą lewą „6” za pomocą 2 szt. mimośrodów „E1”. (schemat montażu mimośrodu patrz strona 4).

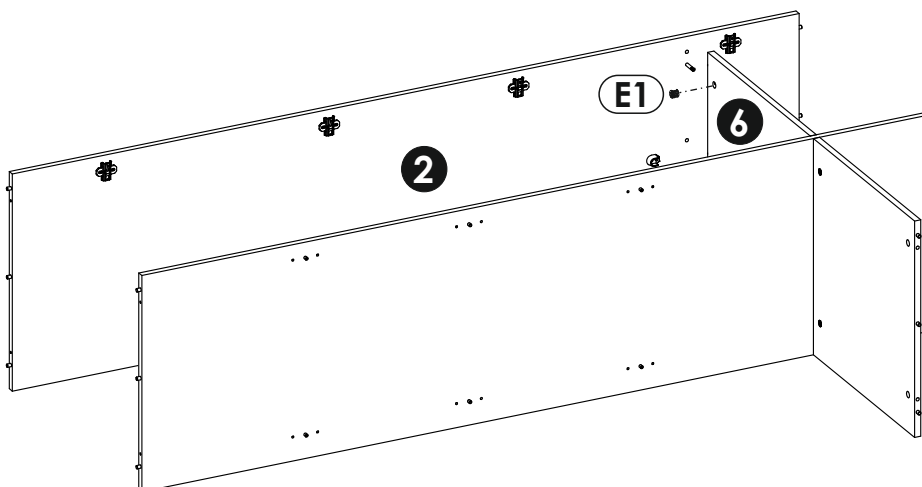



Uwaga!

Elementy ułóż na równej czystej powierzchni, aby nie uszkodzić krawędzi.
Połącz wieńiec górny „5” z przegrodą pionową lewą „2” i przegrodą pionową prawą „3”
za pomocą konfirmatów „G1”.
Do przykręcenia konfirmatów „G1”
użyj kluczyka imbusowego „M”.

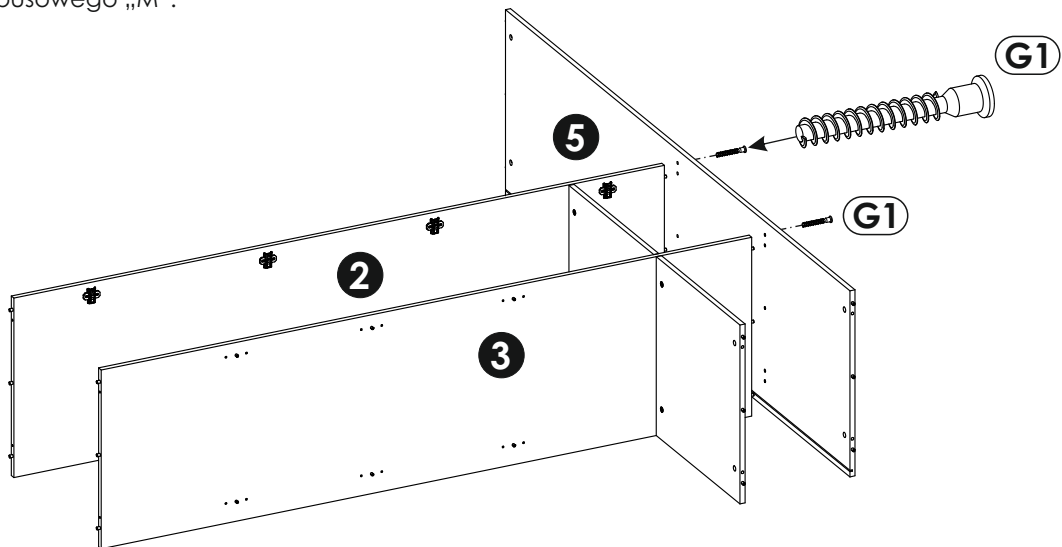

Uwaga!

Położ szafę na czystą i równą powierzchnię, tak aby nie uszkodzić krawędzi wieńców.

Za pomocą mimośrodków „E1” połącz bok lewy „1” z listwą tylną „9”.
Następnie połącz bok prawy „4” z wieńcem górnym „5”, przegrodą poziomą prawą „7”
i listwą tylną „9” (schemat montażu mimośrodu patrz strona 4).

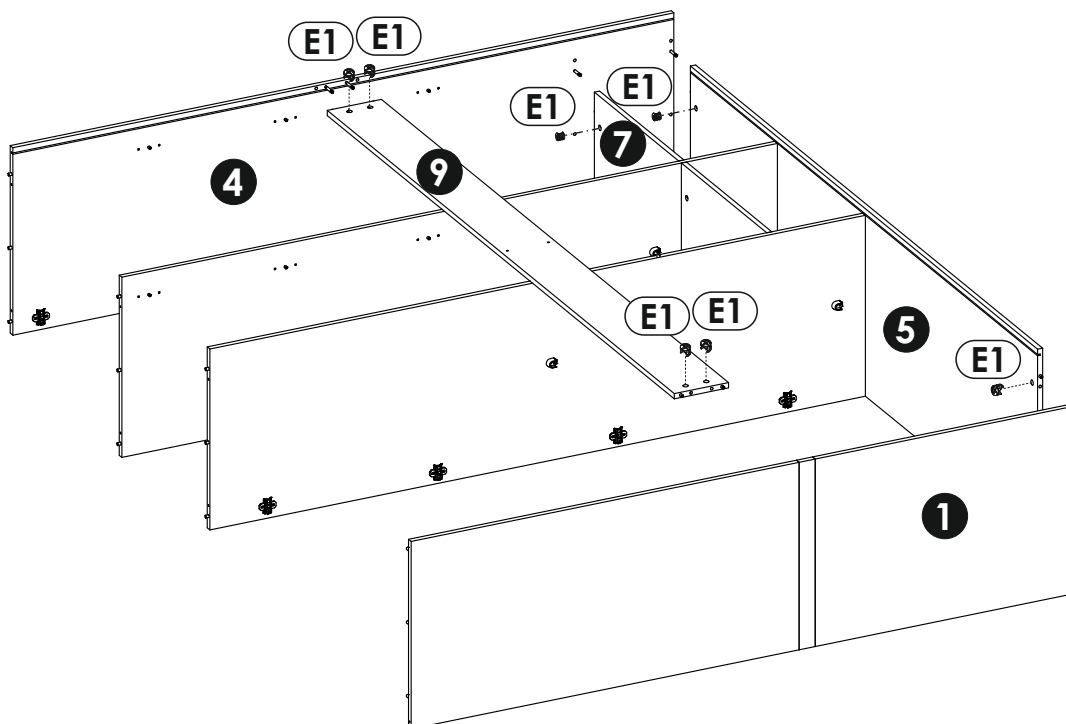

11 ▶

W podcięciu znajdujące się w części tylnej wieńca górnego „5” oraz boków „1” i „4” włóż ściany tylne „18” „19” i „20”.
Do boków „1” i „4” oraz przegród „2” i „3” przykręć wieńiec dolny „10” za pomocą konfirmatów „G1”.
Do przykręcenia użyj kluczyka imbusowego „M”.
Do wieńca dolnego „10” przykręć za pomocą wkrętów „I10” stopki „O15”.

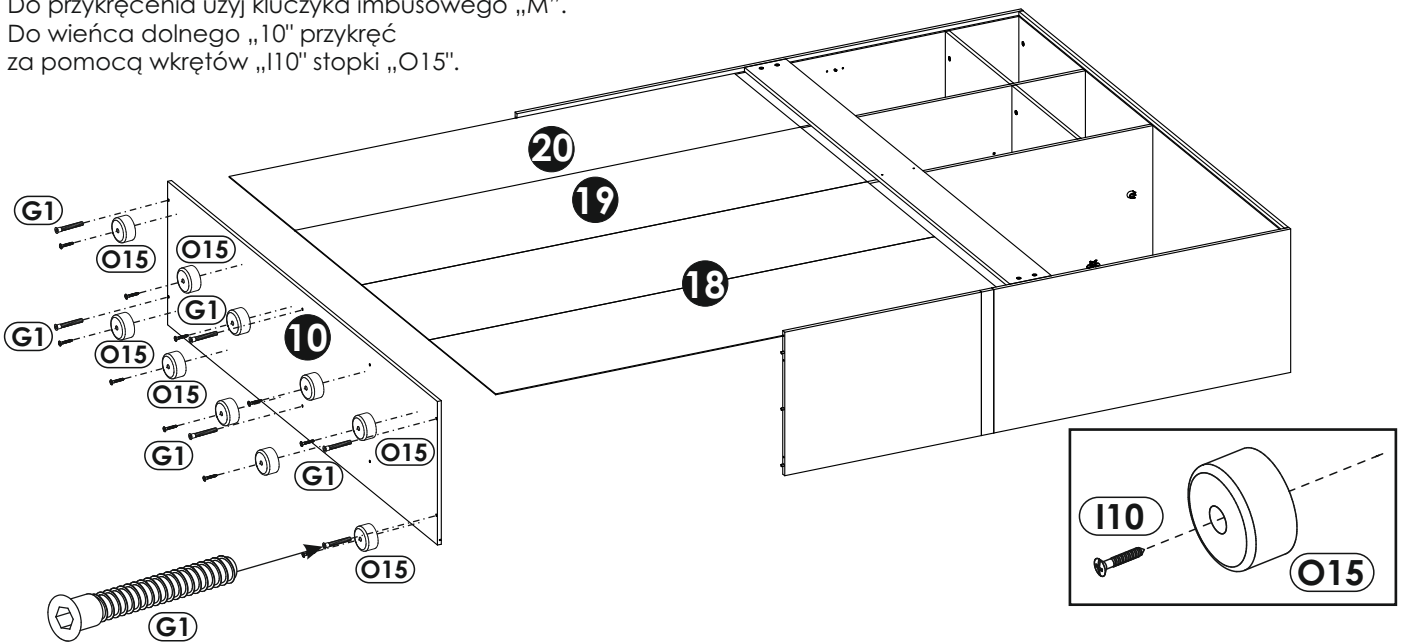

12 ▶

Sprawdź przekątną bryty $A=B$.

Wciśnij i przykręć stabilizatory ściany tylnej „R4” (szkic 12.1.) oraz przykręć płytki tącznikowe „R1” za pomocą wkrętu „N1” (szkic 12.2.).

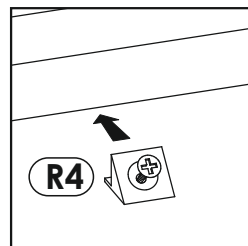

Szkic 12.1.

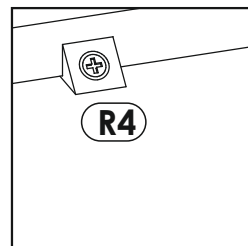

Szkic 12.2.

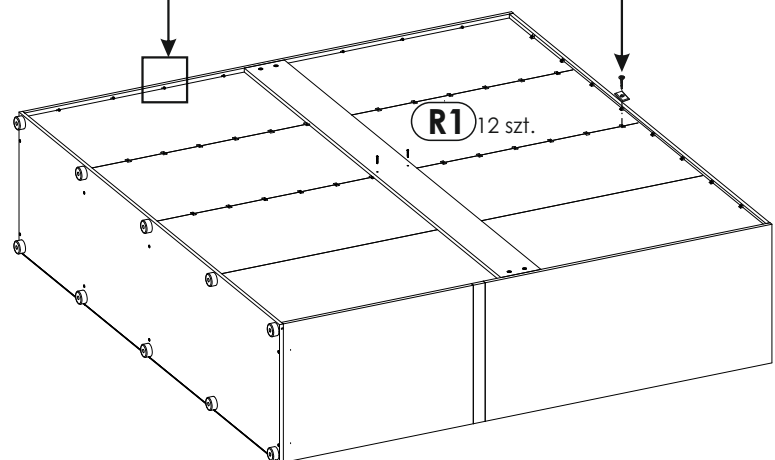
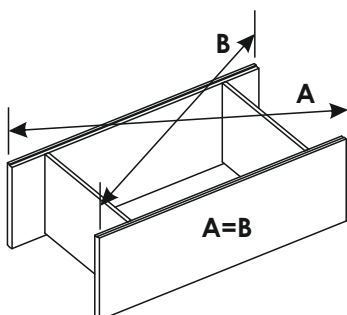

13▶

Na podpórki półki „D2” natóż półki „8”.

Zamocuj drzwi z płytyn lewe „11” i „13”,
drzwi lewe wewnętrzne „14”,
drzwi prawe wewnętrzne „15”
oraz drzwi prawe „16”
(szkic 13.1).

Wyreguluj zawiasy, aby uzyskać
jednakowe szczeliny w drzwiach
(szkic 13.2 i 13.3).

Zamocuj spawalniacz „BC5”
na górnym i dolnym zawiasie
każdych drzwi (szkic 13.4).

Następnie na
podpórki drążka „P4”
natóż drążki szafy „Z1” i „Z2”.

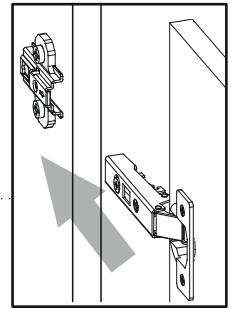
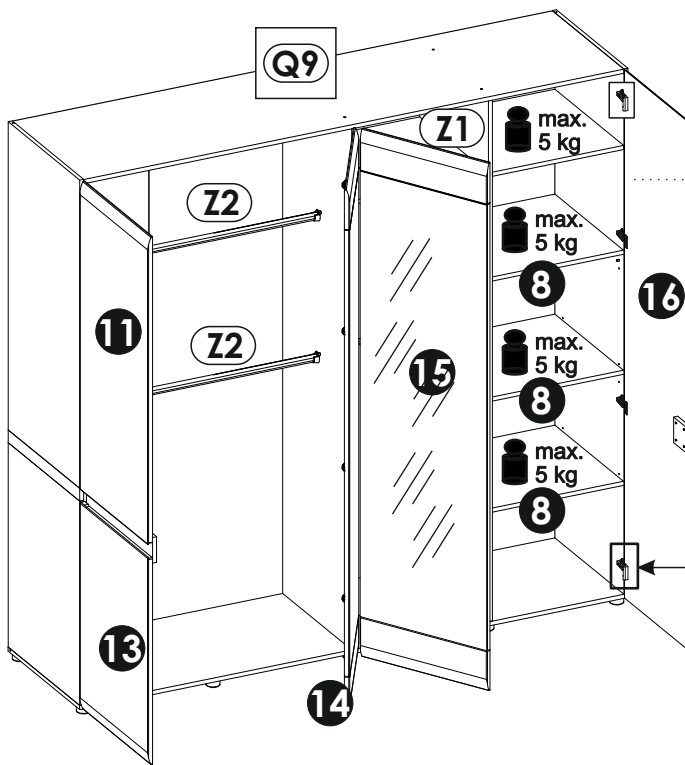

Szkic 13.1.

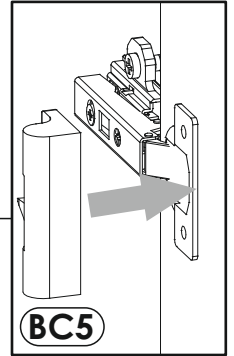

Szkic 13.4.

Uwaga!

Szafę można dodatkowo
zabezpieczyć montażem do ściany.

W tym celu klient powinien dokonać
samodzielnego zakupu wkrętu wraz
z kątkiem rozporowym dopasowanym
do rodzaju ściany.

Szczegóły mocowania szafy
do ściany przedstawia szkic 13.5.

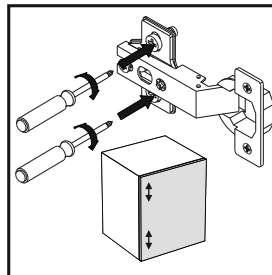

Szkic 13.2.

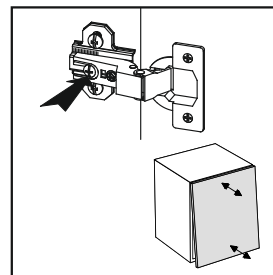
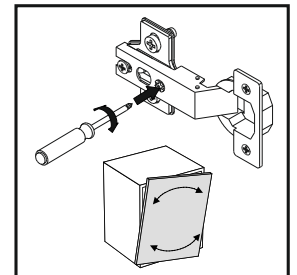
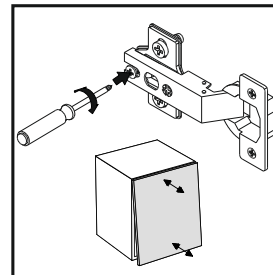

Szkic 13.3.

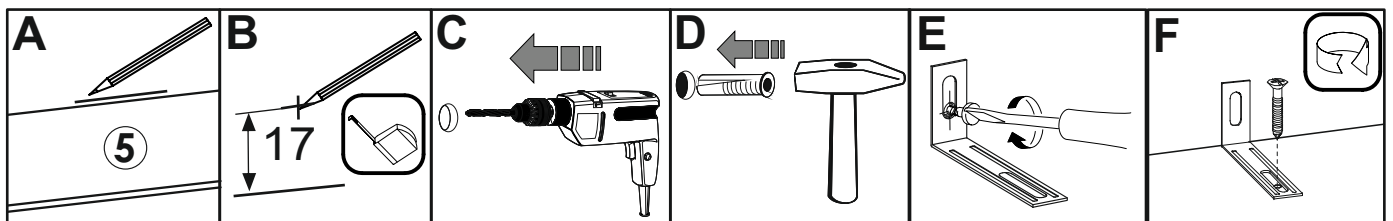
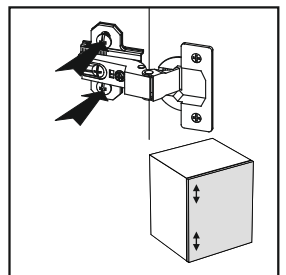
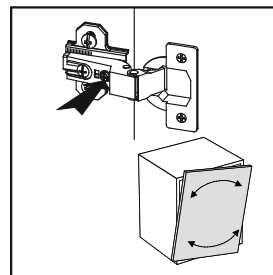

Szkic 13.5.

14▶

W widoczne mimośrodki „E1” w zależności od koloru płyty
wcisnąć zaślepkę „E0a” albo „E0b”.

W widoczne konfirmaty „G1” wcisnąć zaślepkę „G0”.

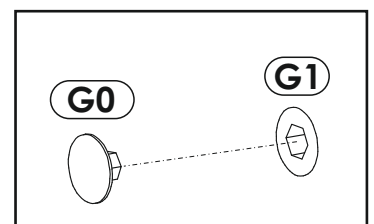
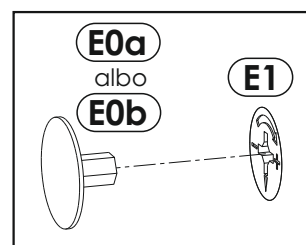



Uwaga !

Zasady użytkowania i konserwacji mebla.

1. Mebel powinien być użytkowany zgodnie z jego przeznaczeniem-w pomieszczeniach zamkniętych i zabezpieczonych przed działaniem warunków atmosferycznych.
2. Montaż wyrobu musi być wykonany zgodnie z załączoną instrukcją.
3. Wyrób nie może mieć zastosowania w saunie.
4. Mebel wykonany jest z płyty drewnopochodnej, należy chronić go przed bezpośrednim i długotrwałym kontaktem z wodą (w szczególności przed zalaniem), oraz przed wysoką temperaturą (np. odparzenia).
Wilgoć może wnikać w materiał mebla i uszkodzić go.
5. Do czyszczenia powierzchni należy stosować lekko wilgotną, miękką tkaninę, następnie wytrzeć do sucha.
6. W przypadku powstania silniejszych zabrudzeń można użyć łagodnych środków myjących przeznaczonych do czyszczenia mebli.
7. Nie należy używać do czyszczenia aktywnych środków chemicznych (np. usuwających kamień, rdzę, środków do czyszczenia ceramiki itp.).
8. Za uszkodzenia powstałe w wyniku niestosowania się do powyższych zaleceń producent nie ponosi odpowiedzialności.